

<input type="checkbox"/> Detaljförteckn.	<input type="checkbox"/> Leverantörlista	Skala	Ändring	14 12 61	18 1 62	15 3 68	4 6 62
<input type="checkbox"/> Ändringlista	<input type="checkbox"/> Gransk	Förnr		31	32	33	34
Uppgjord den 28-11-74		Grupp nr	Fjärrmanövrerad rälsbuss. Reläsets sändare				
Godkänd den							
KUNGL. JÄRNVAGSSTYRELSEN ELEKTROTEKNISKA BYRÅN		Kontor	Ebr 42626				
			Blad nr/forts. bl. nr 1				

Kontakter med stiftnr	Leads, manöverbord	Funktion
K 1	N 1	Block S
K 2	N 2	Block N
K 3	N 3	Bärväg till
K 4	N 4	Gräns S
K 5	N 5	Gräns N
K 6	N 6	Återställning block. Man.
K 7	N 7	Orderlampa 2 Dörr stängd
K 8	N 8	"Signal" +
K 9	N 9	Spedal
K10	N10	15
K11	N11	16
K12	N12	22
K13	N13	23
K14	N14	42 Växel 1 till
K15	N15	60 Dörr stängd
K16	N16	62 Dörr öppen
K17	N17	F Fram
K18	N18	B Back
K19	N19	Lampa Bock
K20	N20	Lampa Fram
K21	N21	Återställn. gräns S
K22	N22	--- gräns N
K23	N23	--- block S
K24	N24	--- block N

Kontakter med stiftnr	Funktion
F 1	
F 2	
F 3	
F 4	
F 6	
F 7	
F 8	
F 9	
F10	
F11	D11 Orderlampa 1. Dörr öppen
F12	D12 -- 9 Broms
F13	D13 -- 3 Back
F14	D14 -- 4 Fram
F15	D15 -- 5 K
F16	D16 -- 6 (K)X
F17	D17 -- 7 U
F18	D18 -- 8 (B)X
F19	N31 Kör
F20	N32 Stopp
F21	N33 + Dörröppning } Manöver
F22	L 5 + 24V = } dosa
F23	A23 Mod. 240 och 400 Hz
F24	A24 Mod. 590 och 140 Hz
F25	A25 Mod. 140 och 240 Hz
F26	A26 Mod. 400 och 590 Hz
F27	A27 Modulationshållning
F28	N34 Motorstopp
F29	N35 Lampa kör
F30	N36 -- -- broms
F31	L 7 24V AC Fas
F32	L 2 Jord

Kontakter med stiftnr	Funktion	Betydelse
H 1	G 1	Kontrolllampa 1 Dörr öppen
H 2	G 2	-- 2 Broms
H 3	G 3	-- 3 Fram
H 4	G 4	-- 4 Back
H 5	G 5	-- 5 K
H 6	G 6	-- 6 (K)X
H 7	G 7	-- 7 U
H 8	G 8	-- 8 (B)X
H 9	G 9	-- 9 Dörr stängd
H10	N29	Back } Återsl block
H11	N30	Fram } "Signal" +
H12	G12	Kontrolllampa Larm för fram el. back; Fel körrikt. el. Öppen dörr
H13	N25	Lampa spårplan Gräns S
H14	N26	-- Gräns N
H15	N27	-- Block S
H16	N28	-- Block N

Sändarpanel
Ebr 55387/5

Kontrollpanel
Ebr 55387/4

Strömförsörjningspanel
Ebr 55387/3

Reläpanel
Ebr 42626/102

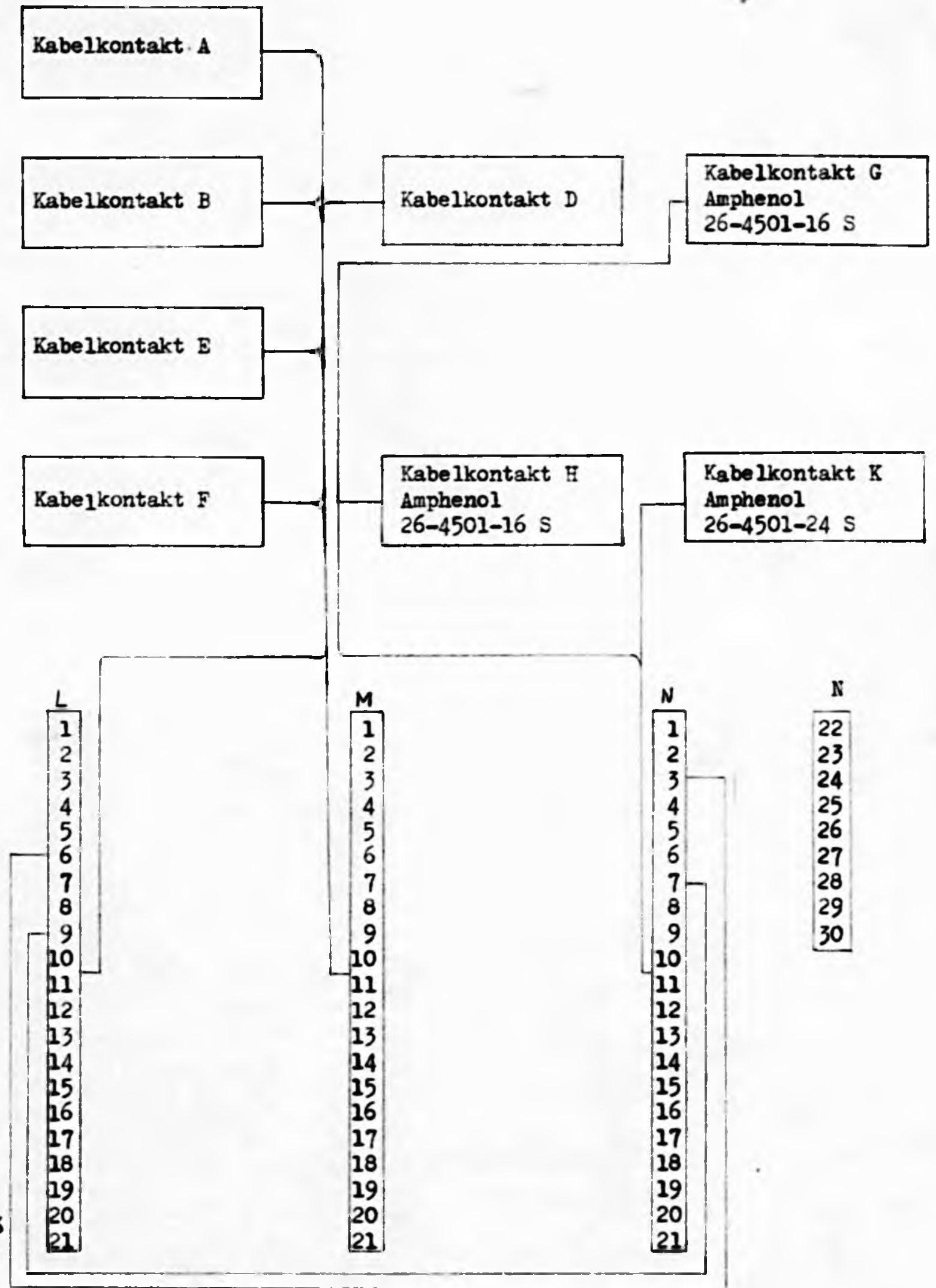

L19 24V ac fas
L18 telegang
N3 sammanbindes med L6
N7 sammanbindes med L9

<input type="checkbox"/> Detaljförteckn.	<input type="checkbox"/> Leverantörslista	Skala	Ändring	12 12	13 3 42	5 6 6 3			
<input type="checkbox"/> Ändringlista	<input type="checkbox"/>								
Uppgjord den 29-11-61/31		Gransk	För	Fjärromanövrerad rälsbuss Sändarutrustning Kabel och förbindningschema					
Godkänd den			Grupp nr						
KUNGL. JÄRNVÄGSSTYRELSEN ELEKTROTEKNISKA BYRÅN			Kontor	Ebr 42626		Blad nr/fark. bl. nr 2			

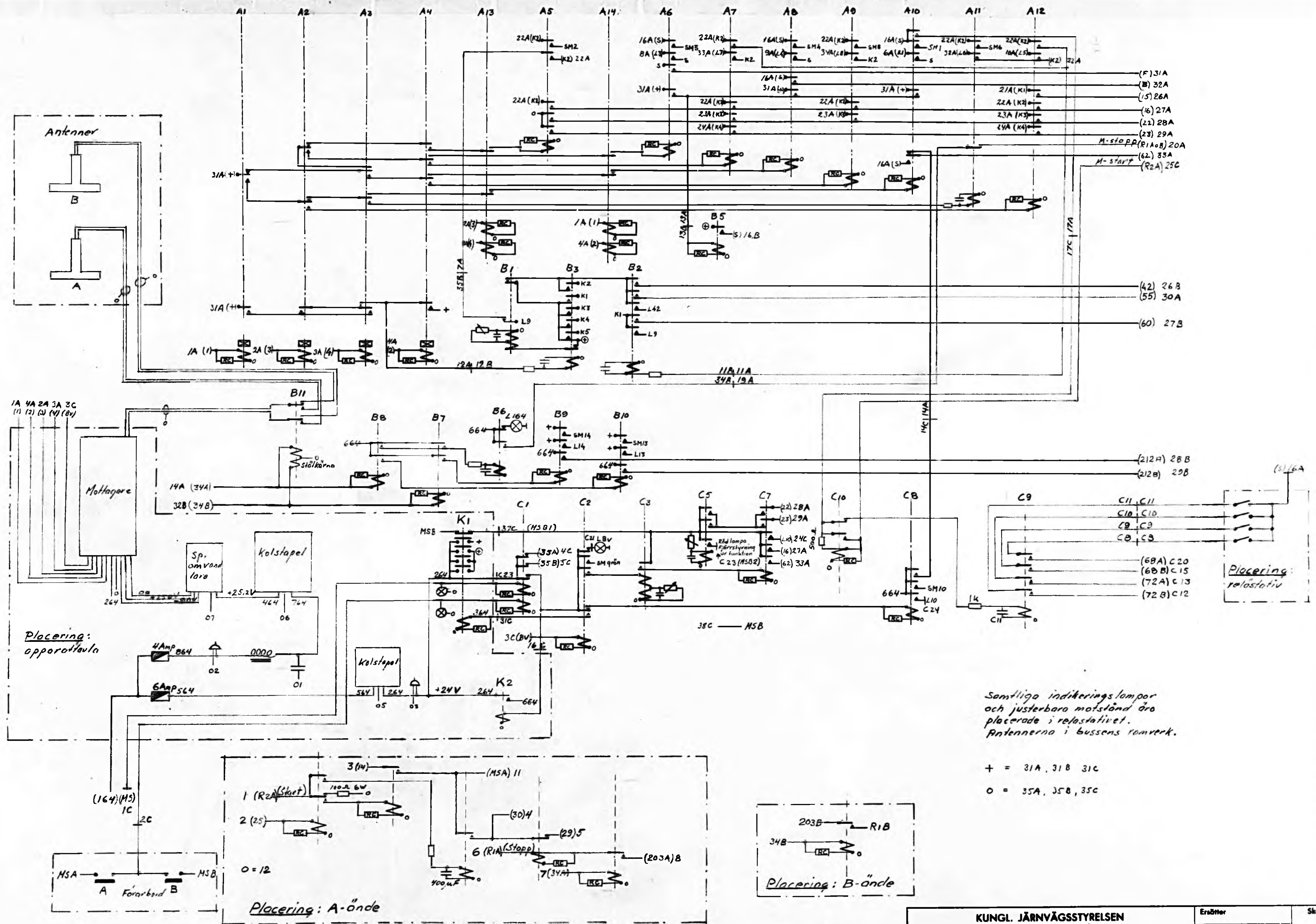

Samtliga indikeringslampor och justerbara motstånd är placerade i relativt. Antennerna i bussens ramverk.

+ = 31A, 31B, 31C
 O = 35A, 35B, 35C

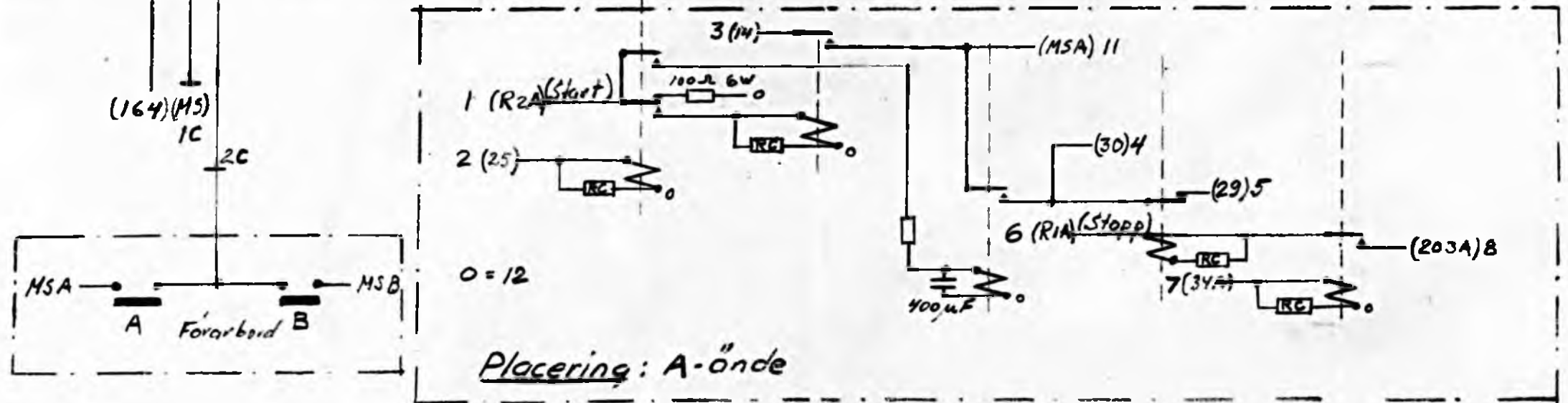
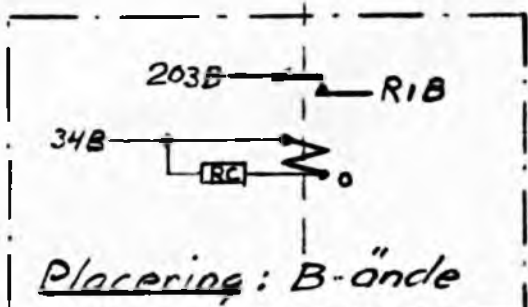

KUNGL. JÄRNVÄGSSTYRELSEN ELEKTROTEKNISKA BYRÅN STOCKHOLM		Ersätter	Skala
Fjärrmanövrerad rölsbuss Kopplingschema		Ersatt av	
Ebr 42626 blad 3			
Dat. 10/3-62	Konstr. 36	Kop. 12.6	Godt. Ag

Not.	Ändring	Datum	Inf. No.	Ändring	Datum	Inf.
------	---------	-------	----------	---------	-------	------

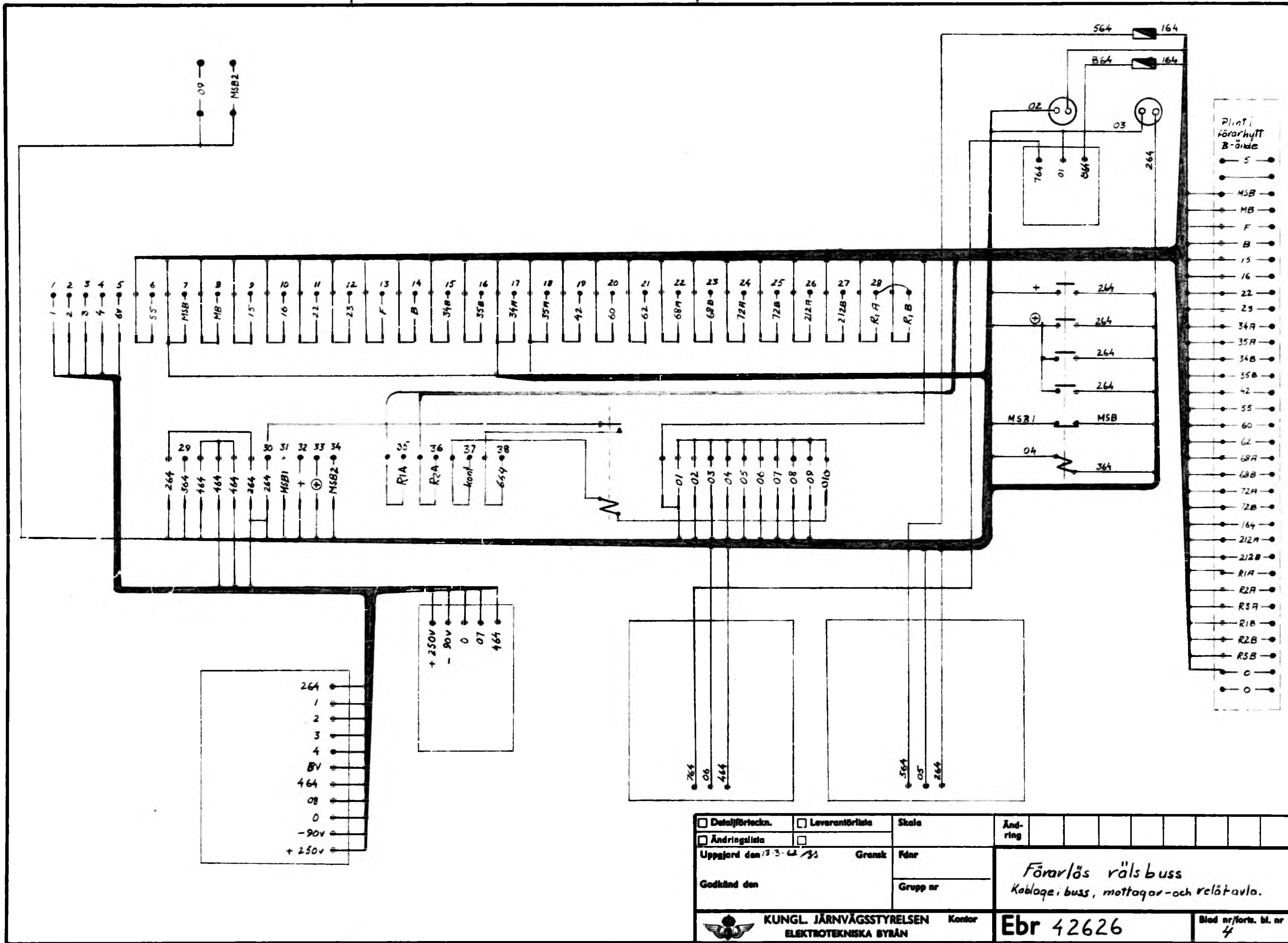

Plint i
förarhytt
B-ände

<input type="checkbox"/> Detaljförteckn.	<input type="checkbox"/> Leverantörlista	Skala	Ändring					
<input type="checkbox"/> Ändringslista								
Uppgjord den 13-3-62/32	Gransk	Fdnr	Förarlös rälsbuss Kablage i buss, mottagar- och relätavla.					
Godkänd den		Grupp nr						
KUNGL. JÄRNVÄGSSTYRELSEN ELEKTROTEKNISKA BYRÅN			Kontor	Ebr 42626		Blad nr/forts. bl. nr 4		

Not.	Ändring	Datum	Inf.	Not.	Ändring	Datum	Inf.
1	1			28	1		
2	2			19	2		
3	3			20	3		
4	4			21	4		
5	BV			22	5		
6	55			23	6		
31	MSB			24	31		
7	MSB1			25	MSB		
9	15			26	212A		
10	16			27	212B		
11	22			32	+		
12	23			35	⊕		
13	F			29	364		
14	B			30	264		
15	34B			34	MSB2		
16	35B						
8	MB						
28	R1A						
19	42						
20	60						
21	62						
22	68A						
23	68B						
24	72A						
25	72B						

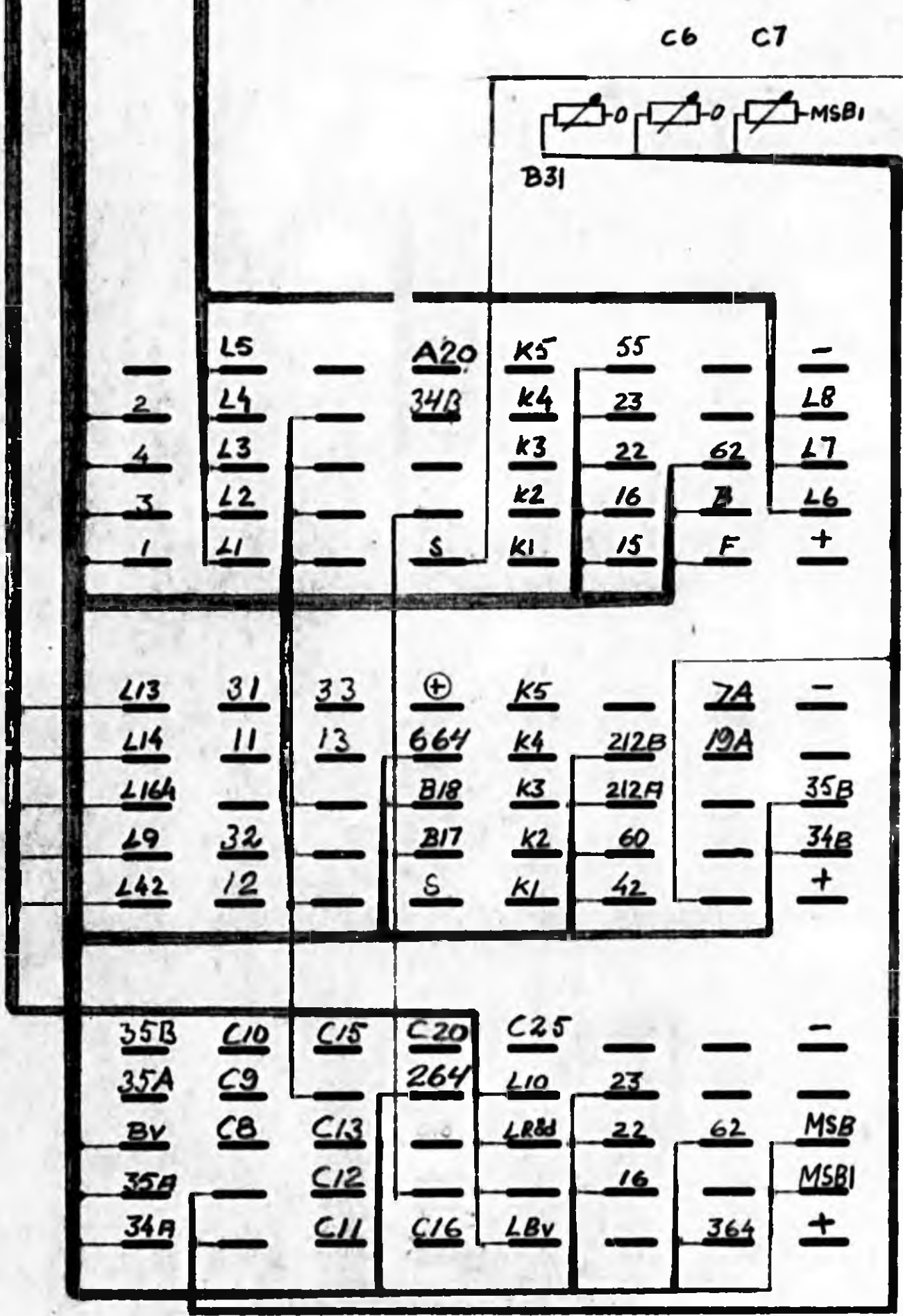
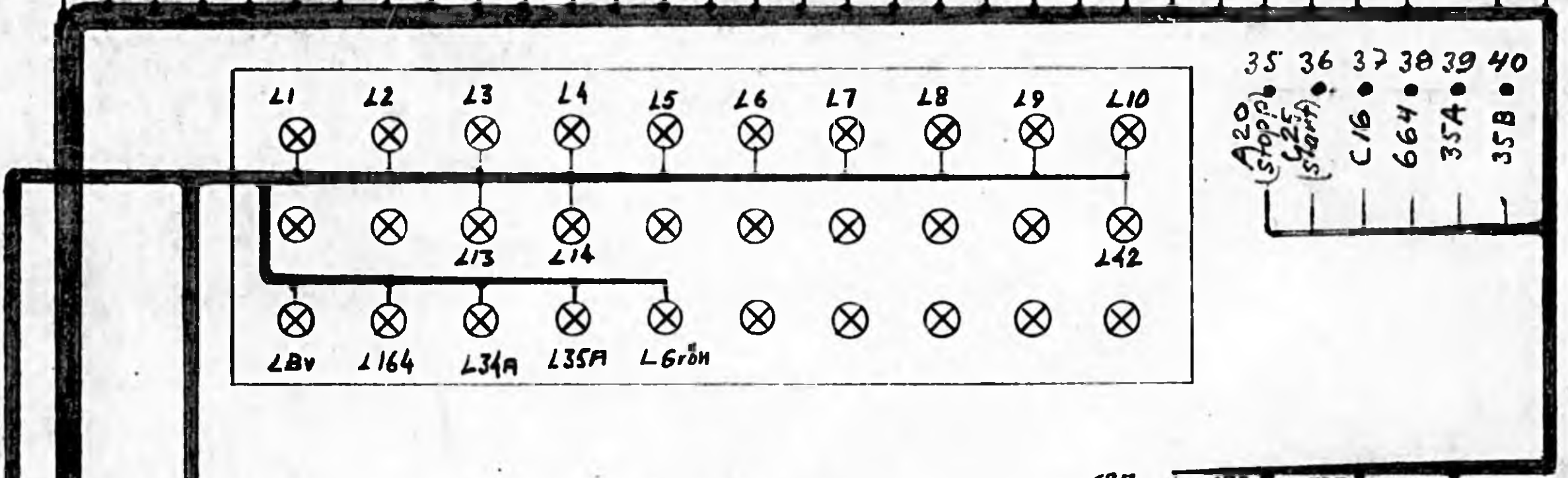

A

B

C

D

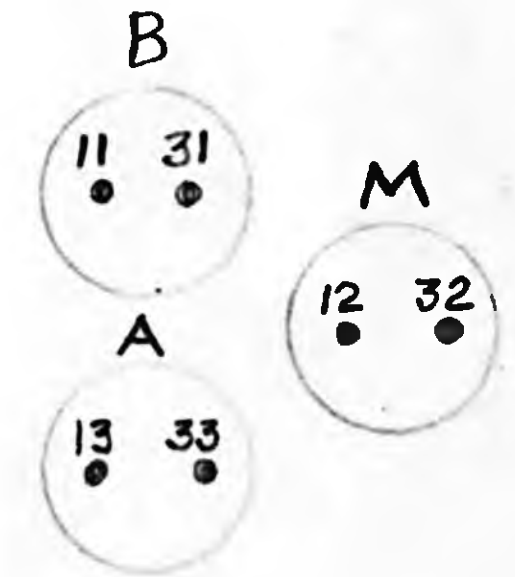

KUNGL. JÄRNVÄGSSTYRELSEN
ELEKTROTEKNISKA BYRÅN
STOCKHOLM

Fjärrmanövrerad rälsbuss
Kablage i buss relästativ

Ersätter		Skala	
Ersatt av			
Ebr 42626 blad 5			
Dat. 15-3-62	Konstr.	Kop. 31	Gransk. Godk. Reg.